



www.isdvectis.pl



detal
dopełniający
każde wnętrze



vectis



Minimalistyczny design Vectis nawiązuje do stylu amerykańskich łączników i gniazdek w odświeżonej, minimalistycznej formie. Wyznacznikiem marki Vectis jest jej ponadczasowy i uniwersalny charakter, dzięki czemu pasuje zarówno do nowoczesnych wnętrz, jak i klasycznych aranżacji. Natomiast modułowy charakter Vectis daje bogate możliwości łączenia kolorów, kształtów i faktur ramek z bogatą ofertą mechanizmów, gniazd i gniazd logicznych.

Ręczna obróbka aluminium i dbałość o precyzję wykonania możliwe są dzięki własnemu parkowi maszyn, malarni i doświadczeniu naszych pracowników. Kochamy swoją pracę, a miłość do minimalizmu i designu widać w każdym detalu produktów Vectis.

Każdy nowy projekt to realizacja naszej pasji. Zespół Vectis charakteryzuje indywidualne podejście do każdego projektu, empatia oraz radość przy współtworzeniu Waszych wnętrz.



Jakość i dbałość o każdy szczegół



Tysiące konfiguracji ramek, łączników i gniazd



Ramki od pojedynczych do pięciokrotnych



Niestandardowe konfiguracje i kolory na zamówienie



Montaż w standardowej puszcze $\varnothing 60\text{mm}$

SERIA round

Koło od zawsze było postrzegane jako kształt doskonały. Seria Vectis Round to odpowiedź na jego uniwersalne piękno i estetykę. Wnętrza industrialne i loftowe, nowoczesne, glamour, art deco czy japońskie - Vectis Round doskonale wpisze się w każdy projekt.

Podobnie jak w pozostałych produktach naszej marki mamy do wyboru wiele kolorów ramek, gniazd i mechanizmów. Mechanizmy są uniwersalne dla trzech serii Vectis: Square, Round i Cube, co daje bogate możliwości łączenia kilku stylów ramek i tekstur.

Vectis Round to osprzęt elektryczny dla wymagającego klienta, który ceni minimalizm i ponadczasowy charakter wnętrza.

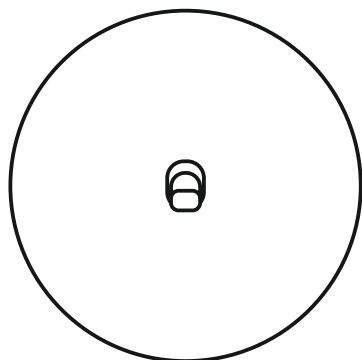

Wymiary

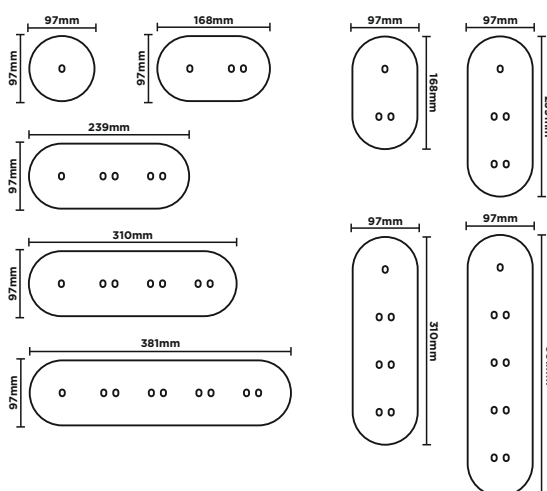

SERIA square

Pierwsza z serii Vectis, która bazuje na prostokątnej, prostej bryle. Proste kąty i klasyczny kształt ramki daje nieskończone możliwości aranżacji. Nawiązanie do kształtów okien, drzwi, prostych form mebli daje gwarancje spójnego i ponadczasowego wnętrza.

Podobnie jak we wszystkich seriach Vectis mamy do wyboru bazowe odcienie bieli i czerni, jak również szczotkowane wykończenia aluminium - kolor złoty, aluminiowy, tytanowy, miedzi, brązu czy wybarwienie w barwach starego złota. Dodatkowo wersje ramek na zamówienie to możliwość malowania ich w paletcie RAL i NCS, co oznacza nieskończone możliwości zabawy kolorem.

Minimalizm nie musi być czarno - biały, a moda na kolory we wnętrzach jest wiecznie żywa.

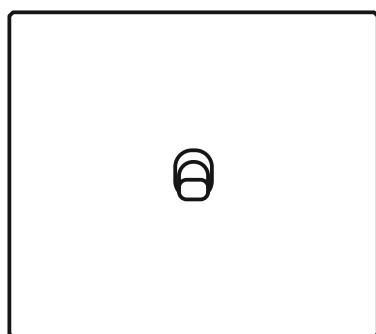

Wymiary

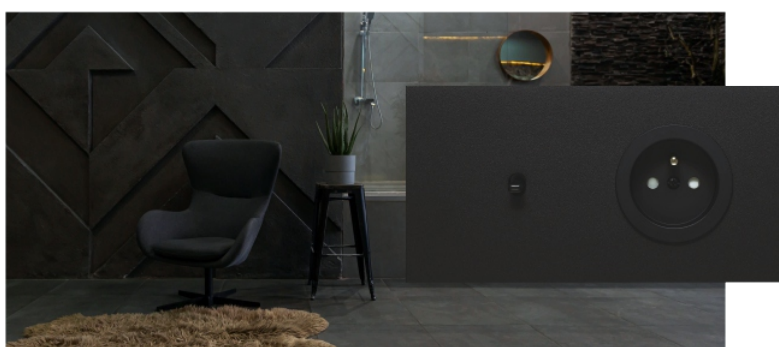
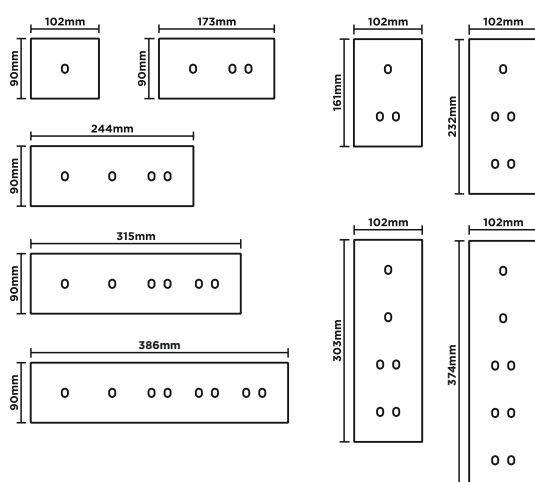

SERIA cube

Najmłodsze dziecko Vectis, połączenie serii Round i Square. Prostokąt z zaokrąglonymi brzegami powstał jako kompromis między tymi dwoma formami ramek.

Vectis Cube wydaje się bardziej lekki, nowoczesny, nie traci jednak swojego minimalistycznego charakteru. Inspiracją do nowego kształtu ramek były rozmowy i spotkania z architektami wnętrz, klientami, miłośnikami designu w Polsce i na całym Świecie.

Vectis Cube wygląda doskonale zarówno w bieli i czerni, jak i nowych kolorach RAL i NCS.

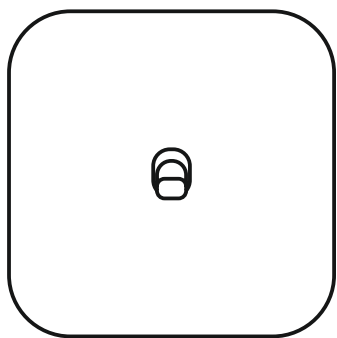

Wymiary

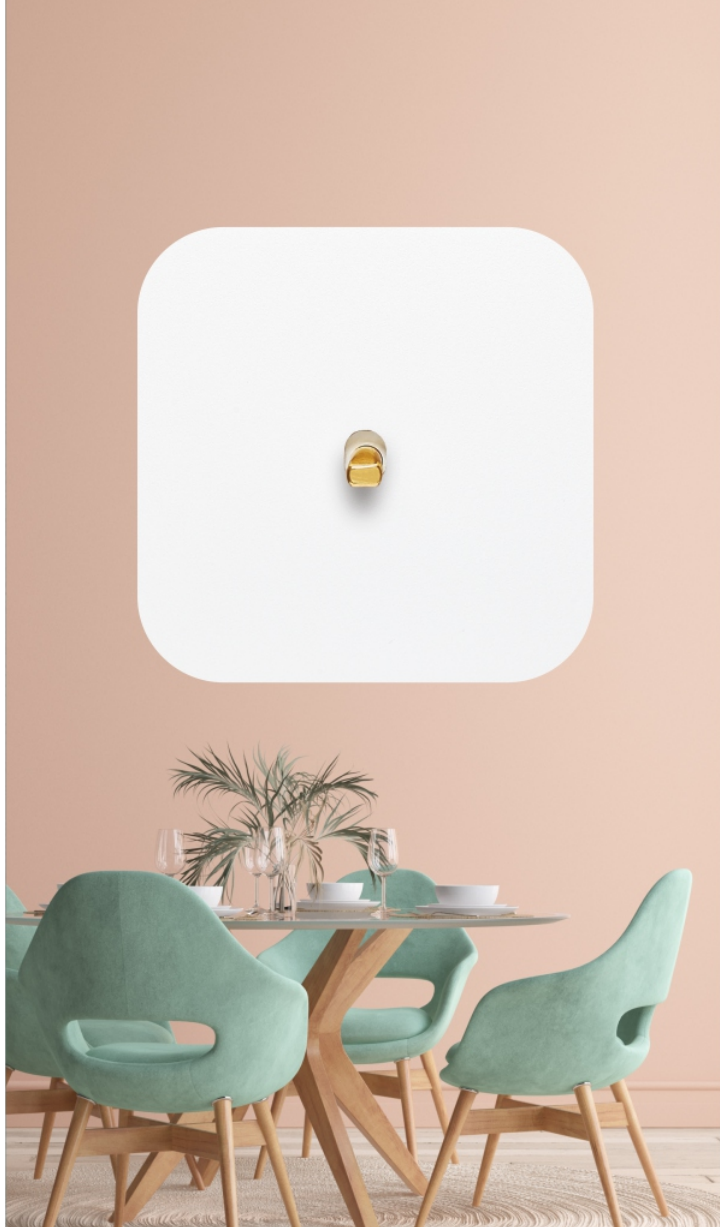
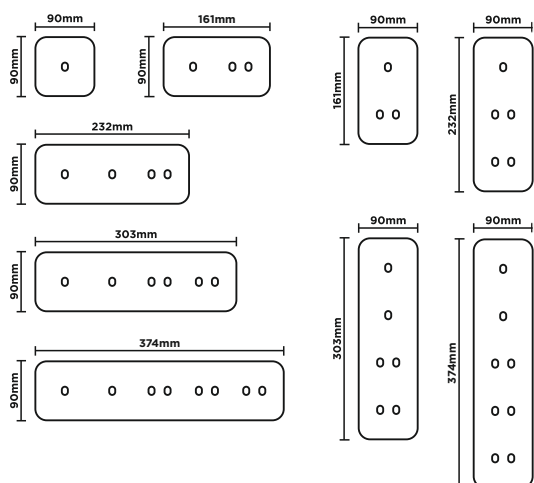

RAMKI - CZARNE | BIAŁE



CZARNY
RAL 9005
DROBNA STRUKTURA



BIAŁY
RAL 9016
DROBNA STRUKTURA

RAMKI - SZCZOTKOWANE



ZŁOTY



ALUMINIUM



TYTAN



MIEDŹ



BRAŹ

RAMKI - EFEKTY



STARE ZŁOTO



RDZA



PATYNA 02



PATYNA 03



PATYNA 04

RAMKI - RAL | NCS

FARBA PROSZKOWA - DROBNA STRUKTURA

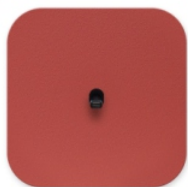

KOLORYSTYKA VECTIS



CZARNY



BIAŁY



ZŁOTY



PATYNA



CHROM

KOLORY DŹWIGIENEK



BIAŁY



CZARNY



SZAMPAŃSKI



ZŁOTY



GRAFITOWY



ALUMINIOWY

KOLORY PŁAKIETEK GNAZD

Pełna gama mechanizmów



Włącznik pojedynczy

Uniwersalny
Krzyżowy
Dzwonkowy (monostabilny)
Ściemniacz

Włącznik podwójny

Świecznikowy (seryjny)
Podwójny schodowy
Podwójny krzyżowy
Roletowy
Podwójny dzwonkowy (monostabilny)

Gniazda

Gniazdo 2P+Z
Schuko
Standard Brytyjski

RJ 45 cat. 5, RJ 45 cat. 6, TV, SAT, HDMI, USB ładujące (typ A, C)

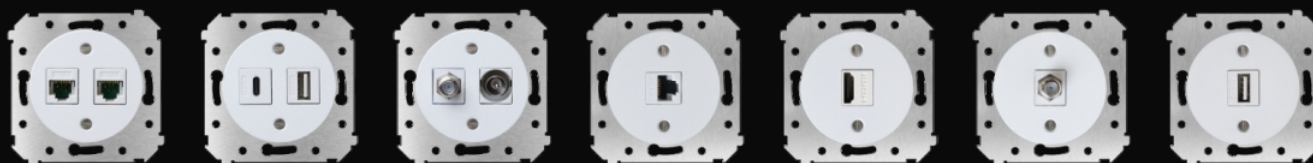

Przykładowe konfiguracje

Ramki podwójne poziome

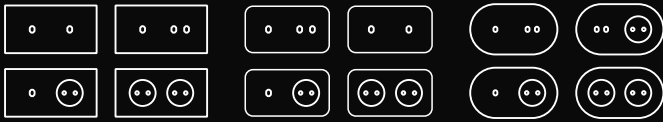

Ramki podwójne pionowe

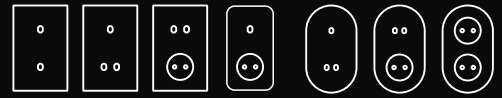

Ramki potrójne poziome

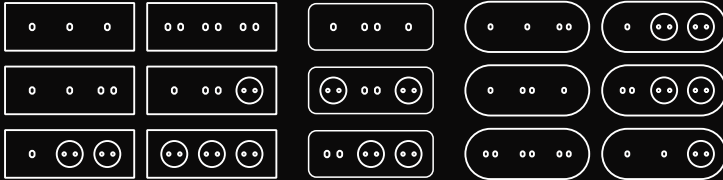

Ramki potrójne pionowe

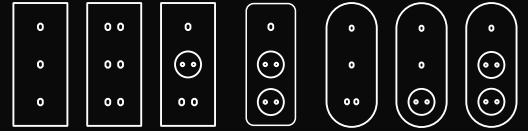

Ramki poczwórne poziome

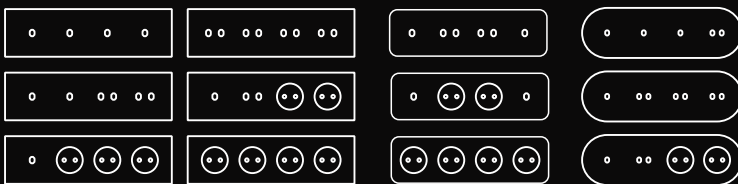

Ramki poczwórne pionowe

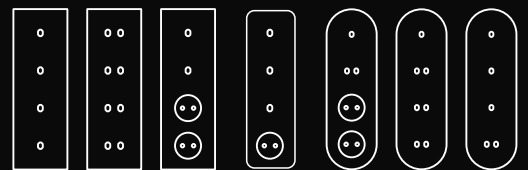

Ramki pięciokrotne poziome

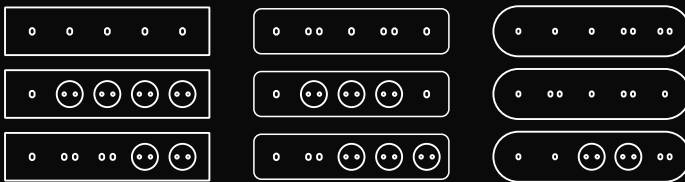

Ramki pięciokrotne pionowe

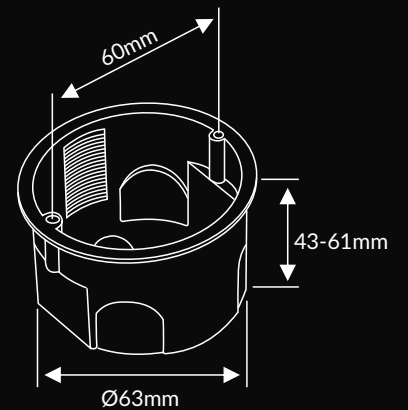
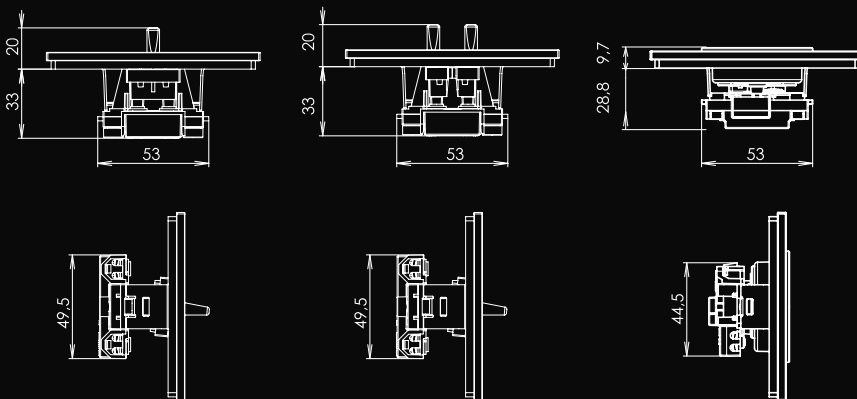
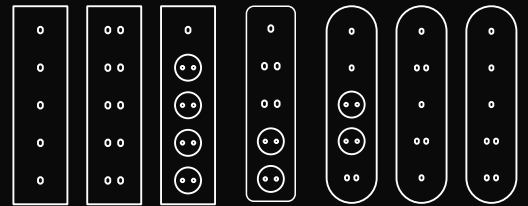

Montaż w standardowych puszkach Ø60mm (pojedynczych oraz wielokrotnych, modułowych do ścian zwykłych i g/k)



facebook | vectisswitch

instagram | vectis_switch

www.isdvectis.pl